

ZF

# 使用指南 洗衣機

**gorenje**

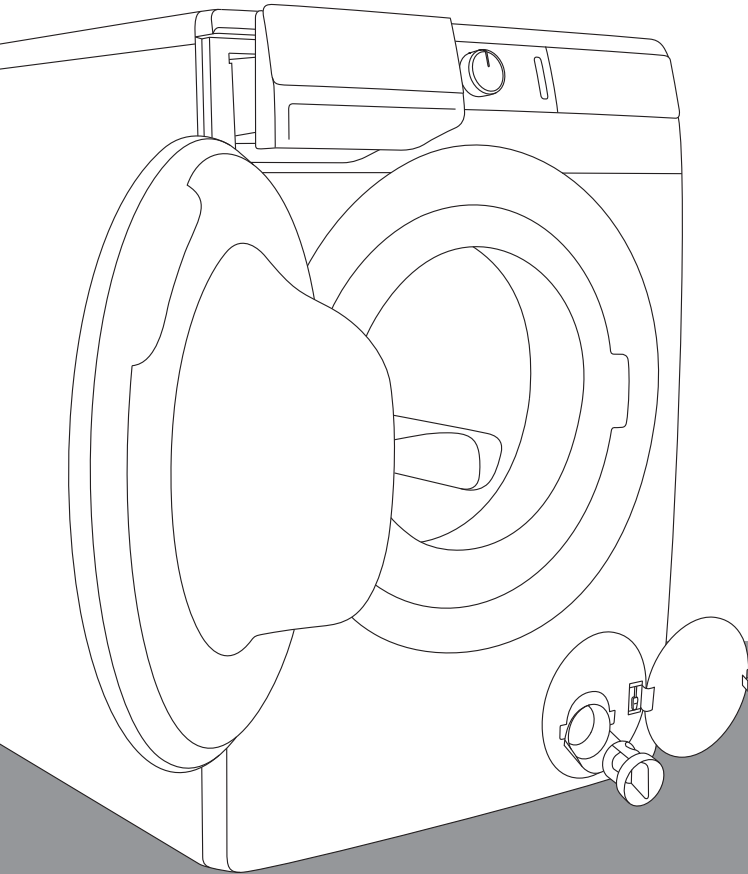

生活瑣事繁多，無法割棄？那就讓洗衣變得簡單吧！您的新 **WaveActive** 洗衣機使用前沿的洗護技術，幫助您簡化每日家務瑣事。**WaveActive** 技術使用最溫柔的呵護方式，減少褶皺的產生。同時，您的洗衣機也是環保先鋒，因為它高能效，節約水及洗滌劑。

這台洗衣機為家用洗衣機，請勿用於清洗任何洗滌標籤上不允許使用洗衣機清洗的衣物。

下述圖示貫穿於整個使用指南，意義為：



資訊, 建議, 小妙招, 或推薦



警告 - 一般危險



警告 - 觸電危險



警告 - 表面高溫危險



警告 - 火災危險



請務必仔細閱讀使用指南。

# 目錄

<b>4 安全措施</b> <hr/>	介紹
<b>8 洗衣機描述</b>	
9 技術參數 10 控制單元	
<b>12 安裝及連接</b> 12 移走固定杆 13 安裝後移動 14 選擇房間 14 調節洗衣機調節支腳 15 放置洗衣機 17 連接供水閥 18 防溢水水管 18 完全防溢水水管 19 連接並保證出水管安全 21 將設備連接至主電源	第一次使用洗衣機前
<b>22 首次使用本產品之前</b>	
<b>23 洗滌進程步驟 (1-7)</b> 23 步驟 1: 注意衣物上的洗滌標籤 24 步驟 2: 準備洗滌步驟 26 步驟 3: 選擇洗滌程式 29 步驟 4: 選擇設定 33 步驟 5: 選擇附加功能 35 步驟 6: 開始洗滌程式 36 步驟 7: 改變清洗程序或手動 (物理性的) 取消程序 37 步驟 8: 洗衣程式結束	洗衣程式
<b>38 暫停及改變程式</b> <hr/>	
<b>41 維護及清潔</b> 41 清潔洗滌劑盒 42 清潔供水管、洗滌劑配量管、及門上橡膠圈 43 清潔泵機濾器 44 清潔洗衣機外殼	洗衣機的清潔及保養
<b>45 故障排查</b> 45 解決方法 ...? 46 故障排查表 49 服務	
<b>50 洗衣建議及環保洗衣</b> 53 清潔汙漬提示 54 丟棄 55 程式執行時間及轉速表	其他資訊

# 安全措施



使用洗衣機前請仔細閱讀操作指南。

若未理解或未閱讀此本操作指南請勿使用洗衣機。

本指南適用於多種型號的洗衣機，因此，本文可能包含本機型不覆蓋的功能。

由於未閱讀說明書或不正確操作可能導致洗衣機損壞或人身傷害。請在靠近洗衣機的地方保存本指南。

可訪問我們的網站獲得使用指南的電子版本  
[www.gorenje.com](http://www.gorenje.com)。

此台洗衣機僅作家用。若作專業或在家中非常規洗滌等其他用途，保修時間為相關法律中最短保修時間。

根據指南正確安裝 Gorenje 洗衣機及連接水與電源（請參看章節»安裝及連接«）。

連接水和電源時，請由專業人員安裝。

請由專業人員進行維修及保養。

為避免危險，**損壞的電源線**只能由廠商，維修技術人員或獲授權的人員進行替換。

將洗衣機連接至主電源之前，請靜置至少2小時直至其恢復至室溫。



為防止發生錯誤或產生危險，僅允許使用經授權生產商認可的配件。

防止錯誤連接，錯誤使用，或由未經授權人員進行維修，產生的後果由用戶自行負責，導致的損壞不在保修範圍內。

請勿將洗衣機連接至使用延長線的電源插頭上。

請勿使用接有外部開關裝置的電源線，如計時器，或連接至定時開關的供電電源。

請勿將洗衣機連接至電剃鬚刀或吹風機的專用插座上。

因洗衣機可能因冰凍損壞，**請勿將洗衣機安裝至溫度低於5°C的房間。**

請將洗衣機放置于水準且穩固（混凝土）的底面上。

若洗衣機被放置於底座上，需增加額外的安全防傾倒裝置。

**首次使用本台洗衣機前，請移走固定杆。**因啟動被固定的洗衣機可能產生嚴重的危險。（請參看章節»安裝及連接移走固定杆«），此種情況下保修無效。

**將洗衣機連接至水供應閥**，請注意使用提供的供水管及墊片。水壓需在0.05至0.8 MPa（0.5–8 bar）之間。

請使用新的供水管連接洗衣機及供水閥；請勿使用舊供水管連接。

排水管末端需連接至下水道。

開始洗衣程式，請關門至鎖位。當洗滌程式啟動時不可開啟機門。

**我們建議在第一次使用前清除所有洗衣機滾筒的雜質並用 Cotton 90° (棉質90°C程序) (請查閱程序列表)。**

**洗滌程式結束後，請關閉水龍頭並拔下插頭。**

如顯示幕亮起圖示時，請清潔濾網。

如使用指南中所述，本洗衣機僅用於洗滌衣物。本台洗衣機不能用於乾洗。

僅能使用洗衣機洗淨或保養衣物。我們對任何不正確地使用漂白或著色劑而帶來的門橡膠圈或塑膠部分的任何損壞、褪色不承擔責任。

**除垢時**，僅能使用防腐蝕除垢劑（僅能使用無腐蝕性的除垢劑）。請遵循製造商的指南，結束除垢步驟，請使用漂洗程式或Steril tub (滾筒清潔) (自清潔程式)，以移除殘留的酸性物質（例如：醋等）。

 請勿使用包含溶解劑的洗滌劑，可能引起有毒氣體釋放，對洗衣機造成損壞，或發生火災、爆炸等事故。

運行洗滌程式時，無銀離子釋放。

身心尚未健全（包括兒童）或缺乏相關經驗和知識的人士，在監護指導下方能安全使用本產品。

耗材，微小的色彩差異，隨著使用時間延長而產生的噪音，部件的外表缺陷，但不影響洗衣機的使用及安全性等情况**不包含**

在保修範圍內。

## 兒童安全

關上洗衣機門開始程式前，請確保滾筒內只有衣物（例如，請確認兒童是否爬入滾筒內，並從內部關上洗衣機門）。

請將洗滌劑與柔軟精放在兒童不能觸摸的地方。

**啟動童鎖。**參看章節»選擇設定/童鎖«。

**除非有成人監護，請勿讓小於3歲的兒童靠近洗衣機。**

**本產品遵守所有安全相關法規。**

本產品可供八歲及以上人士使用。身心尚未健全或缺乏相關經驗和知識的人士，在監護指導下方能安全使用本產品，並且被告知潛在危險。請勿讓兒童玩耍本機器。兒童不能在無人監管時清潔及保養本機器。

## 表面高溫危險

更高的洗滌溫度，門上玻璃會升溫。請小心避免燙傷。請確保兒童不會在機門玻璃旁玩耍。

## 水位過高保護（此時洗衣機開啟）

若滾筒內的水位超出正常水位，將啟動水位過高保護裝置，關閉進水閥並泵出水。若水位在60秒內無下降，則程式中斷。程式中斷並報告錯誤（請參閱章節故障排查表）。

## 運輸/安裝後運輸

安裝後若想將洗衣機移位，請至少插入一條固定杆固定（請參看章節»安裝及連接/移動及運輸«）。插入固定杆之前，請斷開洗衣機的電源連接！

# 洗衣機描述

## 正面

1. 控制單元
2. 開始/暫停 按鍵
3. 程式選擇旋鈕
4. 開/關/重置
5. 洗滌劑盒
6. 機門
7. 銘牌
8. 泵機過濾網

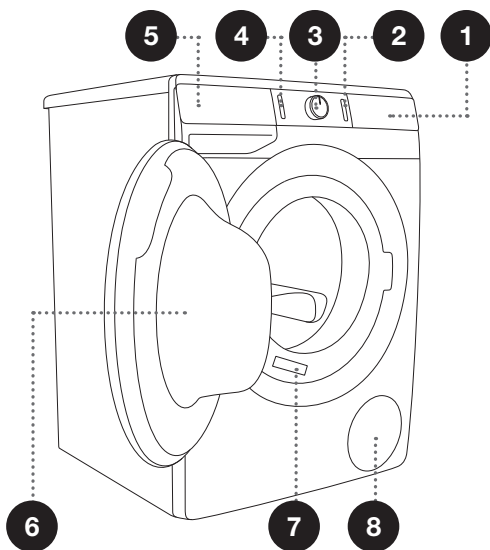

## 背面

1. 供水管
2. 電源線
3. 排水管
4. 可調節支腳

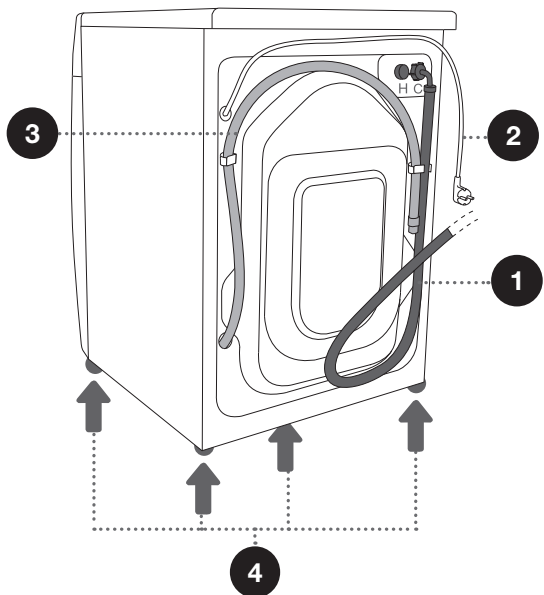

# 技術參數

( 取決於型號 )

位於洗衣機門開啟後前壁上的銘牌包含洗衣機的基本資訊 ( 請參閱章節«洗衣機描述» ) 。

最大載重	請參閱銘牌			
寬度	600 mm	600 mm	600 mm	600 mm
高度	850 mm	850 mm	850 mm	850 mm
洗衣機深度 ( a )	430 mm	465 mm	545 mm	610 mm
關門深度	462 mm	495 mm	577 mm	640 mm
開門深度 ( b )	947 mm	980 mm	1062 mm	1125 mm
洗衣機重量	X 千克 ( 取決於型號 )			
額定電壓	請參閱銘牌			
額定功率	請參閱銘牌			
電源連接	請參閱銘牌			
水壓	請參閱銘牌			
電流	請參閱銘牌			
頻率	請參閱銘牌			

銘牌

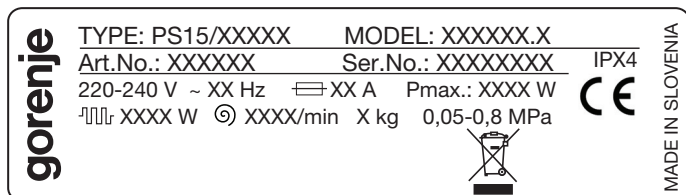

# 控制單元

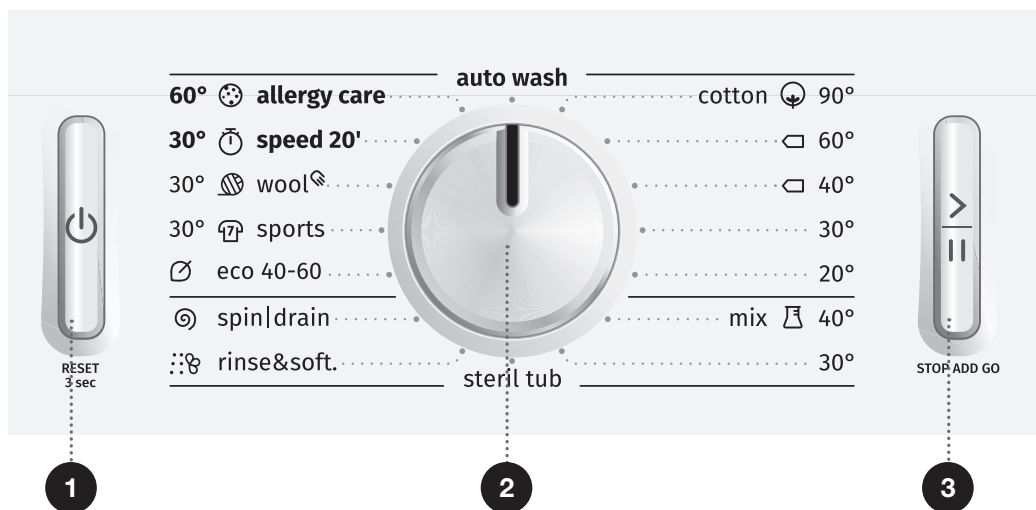

## 1 開/關/重置

使用這個按鈕開啟或關閉洗衣機以及重新設定清洗程序。

## 2 程式選擇旋鈕

## 3 開始/暫停 按鍵

使用這個按鈕來開始或暫停程序。

開啟或暫停，按鈕的背光燈閃爍；當程式開始，燈變常亮。

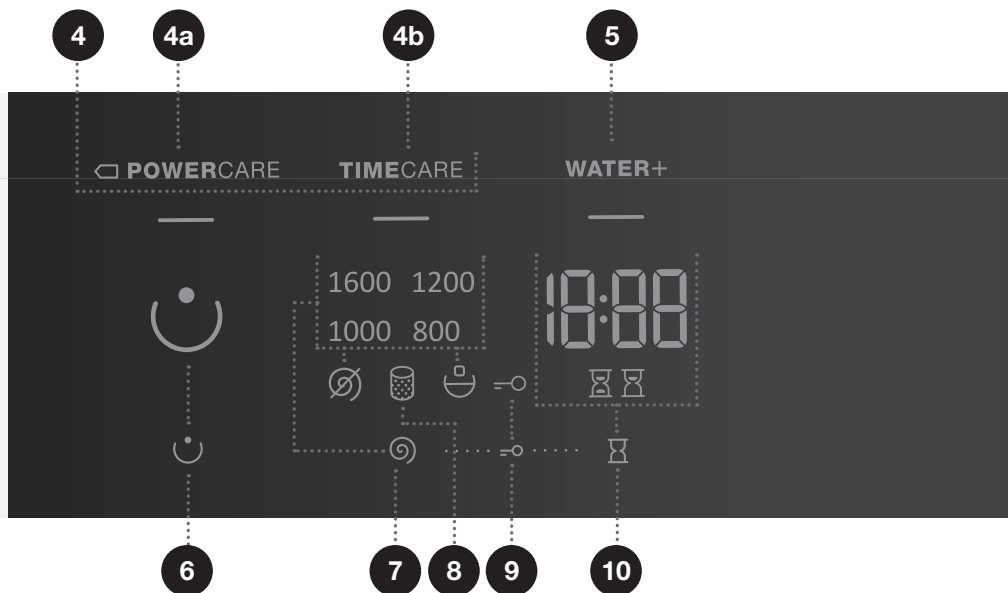

**4** 洗滌模式  
 4a □ POWERCARE  
 4b TIMECARE (省時呵護)

**5** WATER+ (高水位)

**6** PREWASH ☺ (預洗)

**7** SPIN Ⓢ (甩幹) (轉速 1600/  
 排水 ☹/泵機停止 ☺)  
 此選項用於選擇滾筒轉速

**8** 清潔泵機過濾網圖示 ☹亮啟

**9** 童鎖 圖示 =○亮啟  
 按下位置 7+10 並長按3  
 秒。

**10** START DELAY ⏸ (預約)  
 此選項用於設定預約  
 時間

# 安裝及連接

⚠ 請拆除所有包裝。拆除包裝時，請注意避免尖銳物品損壞機器。

## 移走固定杆

⚠ 首次使用本產品前必須拆除固定杆。首次使用時若未拆除固定杆可能損壞機器，此情況不在保修範圍內。

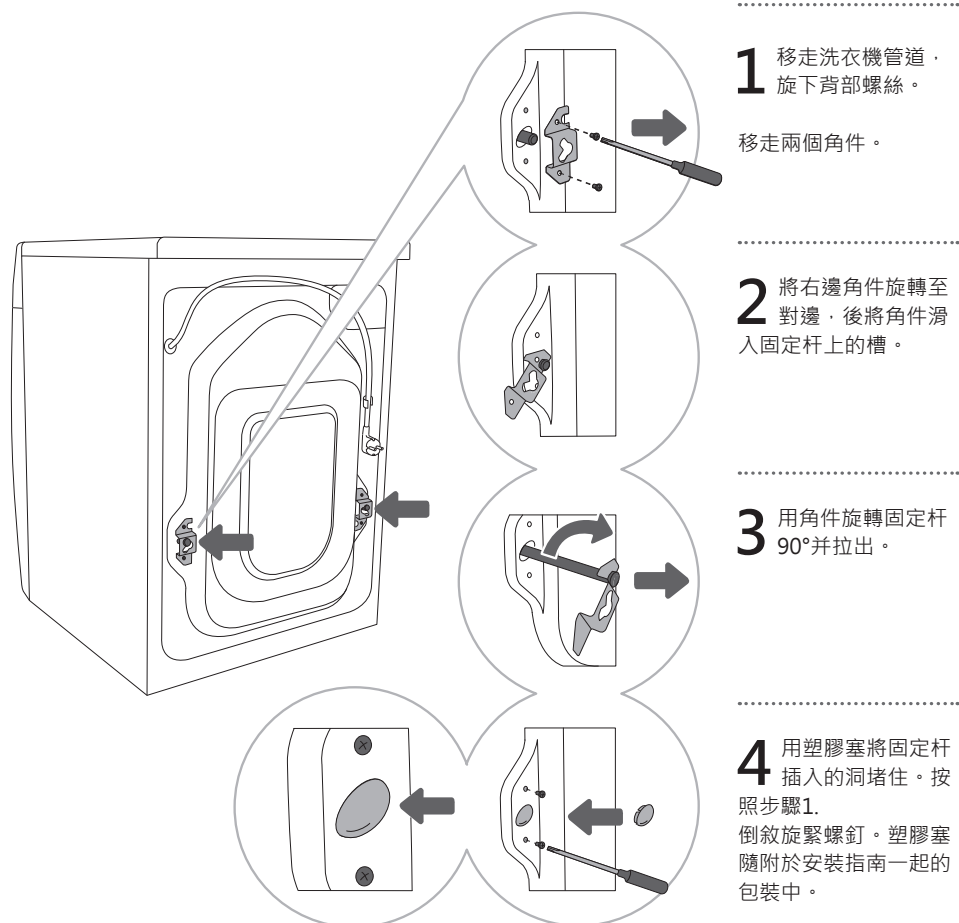



## 安裝後移動

⚠ 若想在安裝洗衣機之後移動洗衣機。需再安裝角件和至少一個固定杆以減輕在運輸時產生的震動對洗衣機造成損壞。（請參閱章節»安裝及連接/移動固定杆«）。若丟失角件及固定杆，可從製造商處購買。

⚠ 運輸後，洗衣機連接電源前需靜置至少2小時，以讓其恢復至室溫。請專業人員安裝本產品並接通電源。

⚠ 連接洗衣機前請仔細閱讀本使用指南。由於不正確的連接或使用而產生的問題不在保修範圍內。

## 選擇房間

- ☞ 洗衣機需放在穩固的平面上。地面清潔乾燥，防止洗衣機滑動。同樣，請清潔底面的調節支腳。
- ☞ 洗衣機需水準放置且平穩放在穩固的檯面上。

## 調節洗衣機調節支腳

使用水準尺及32號扳手（調節支腳）及17號扳手（調節螺母）調節。

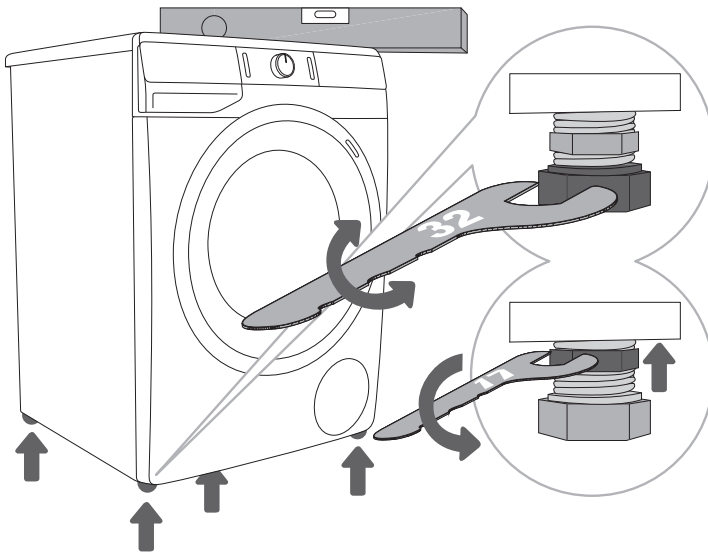

**1** 調節四個支腳使洗衣機保持水準。

**2** 調節支腳高度後，請用17號扳手旋緊安全螺母（埋頭螺母），將其旋至洗衣機底部↑（請參閱配圖）。

☞ 不正確的水準調整可能讓洗衣機運行時產生震動，導致位移及產生極大的運行噪音。不正確的安裝而引起的問題不在保修範圍內。

☞ 有時，機器運行時可能會產生不正常或極大噪音，此情況及有可能由不正確安裝引起。

# 放置洗衣機

若您同樣購買了相同尺寸的Gorenje 乾衣機，可將乾衣機疊放在 Gorenje 洗衣機上方（此種情況下需使用真空支腳）或鄰近擺放（請參閱圖 1 及 3）。

若Gorenje 洗衣機尺寸（最小深度 545 mm）小於您的 Gorenje 乾衣機，請購買連接支架（請參閱圖 2）。請使用真空支腳！

您可在售後部門購買其他配件（連接支架(a)及真空支腳(b)）。

機器安放地面需乾淨且水準。

Gorenje 洗衣機與乾衣機疊放的地面需能承受它們的重量（請參閱章節»洗衣機詳述/技術資訊«）。

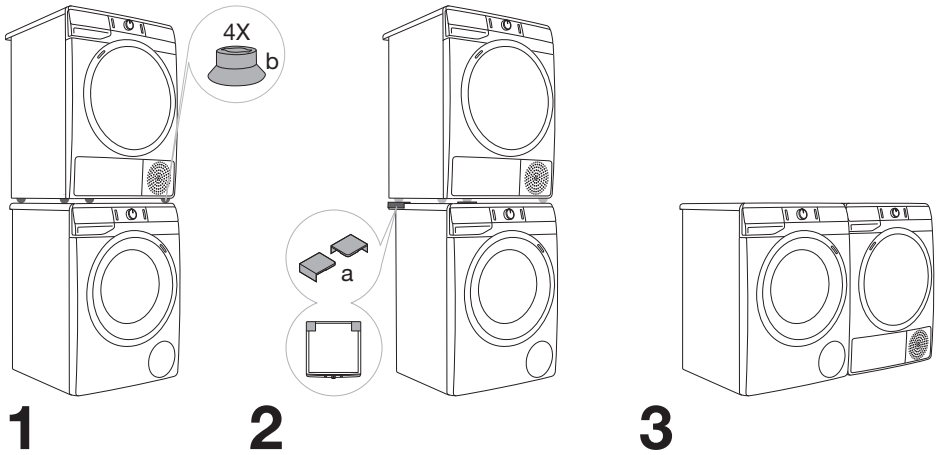

## 洗衣機安裝間隙

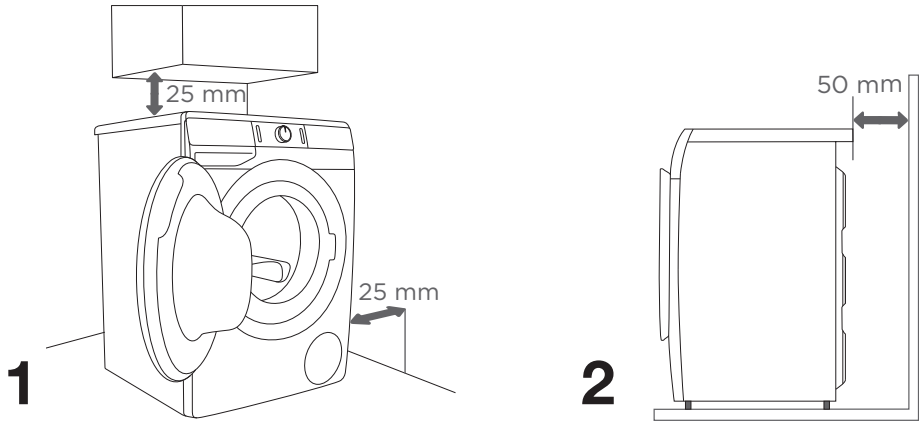

☞ 洗衣機不要接觸牆壁或靠近家具。為能獲得最佳洗衣機使用效果，我們建議您依據上圖指是觀察是否留下適當間隙。

如果未能遵守所需的最小間隙，無法保證洗衣機運作的安全性和正確性。此外，過熱的情況也可能會發生 (圖1和2)。

☞ 不建議在料理檯下方安裝洗衣機。

---

## 打開機門 (俯視圖)

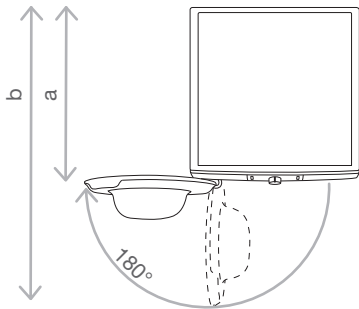

請參閱章節»洗衣機詳述/技術資訊«。

a = 洗衣機深度  
b = 開門深度

⚠ 連接洗衣機至主電源之前，請靜置至少2小時讓機器溫度恢復至室溫。

## 連接供水閥

通過旋緊螺紋將供水管連接至水龍頭。

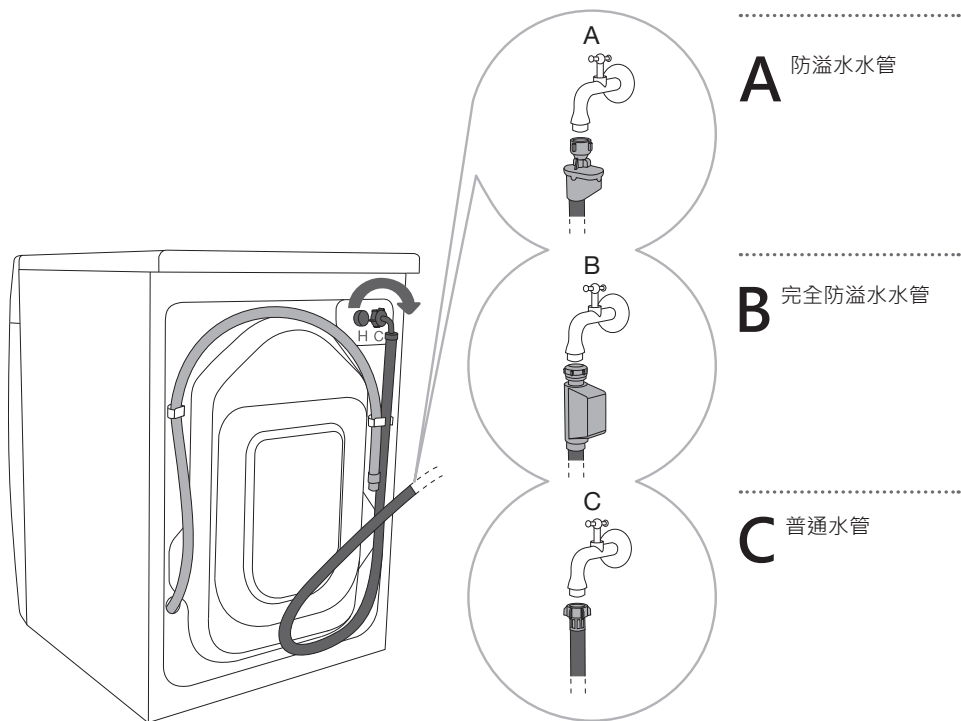

☞ 普通洗衣機運行，水壓需在0.05至0.8 MPa (0,5 - 8 bar) 之間。最小動態水壓需由水流量確定。15秒內，水龍頭全開狀態下可流3升。

☞ 若您購買的型號需連接冷水和熱水管，請將一個水管連接至冷水閥（藍色翼形螺帽或有藍色標記的軟管）另一根水管連接熱水供應閥（紅色翼形螺帽或有紅色標記的軟管），標記於洗衣機背面。連接頭由字母C及H（C = 冷水，H = 熱水）標記。溫水（混合冷水和熱水）僅用於使用40°C或更高水溫的程式。

☞ 用手擰緊供水管，保證密封（最大 2 Nm）。連接水管後，需檢查密封膠是否滲漏。因可能損壞螺母的螺紋，連接時請勿使用老虎鉗或相似工具。

☞ 僅適用供水管連接機器。請勿使用其他管道連接。

## 防溢水水管（僅適用於部分型號）

若內管或軟管損壞，防溢水裝置被啟動，切斷對洗衣機的水流供應。此情況下，狀態燈變為紅色（a）。請替換軟管。

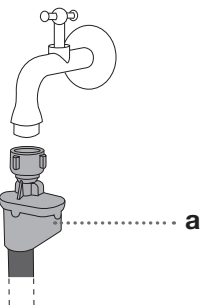

## 完全防溢水水管（僅適用於部分型號）

若內管損壞或水流至洗衣機底部，防溢水裝置被啟動，切斷對洗衣機供水。此情況下，洗滌程式被中斷，水流供應被切斷，洗衣機會開啟泵機並發出錯誤信號。

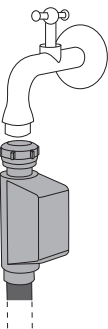

⚠ 因完全防溢水水管內置電磁閥，請勿讓其浸泡于水中。

⚠ 連接供水閥時，請確保連接後水供應流暢。

## 連接並保證出水管安全

將排水管放入盥洗盆、浴缸，或直接連接地漏（排水管最小直徑 4 cm）。排水管與地面的垂直距離在 60 ~ 100 cm 內。可由三種方式連接（A, B, C）。

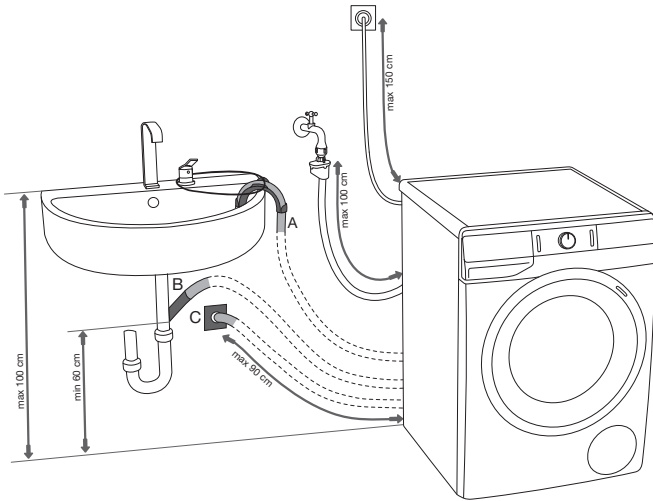

**A** 排水管末端可放在盥洗盆或浴缸中。用繩子將排水管與支撐架彎曲處的開口系緊，防止滑落至地板。

**B** 排水管可直接連接至盥洗盆排水管。

**C** 排水管可直接連接至有固定排水管的地漏，這種地漏可保持地面潔淨。

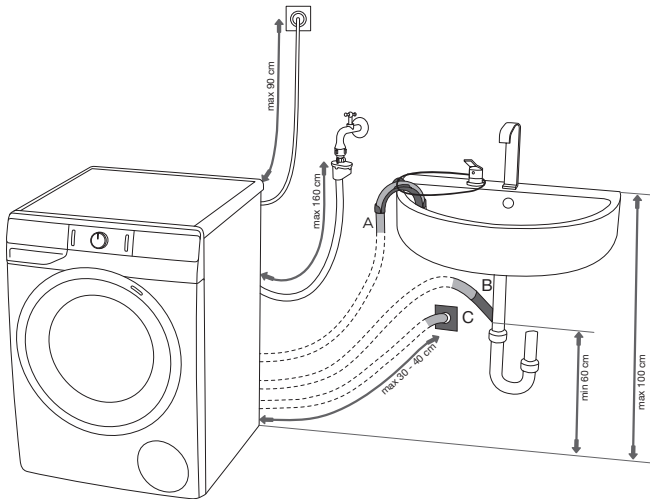

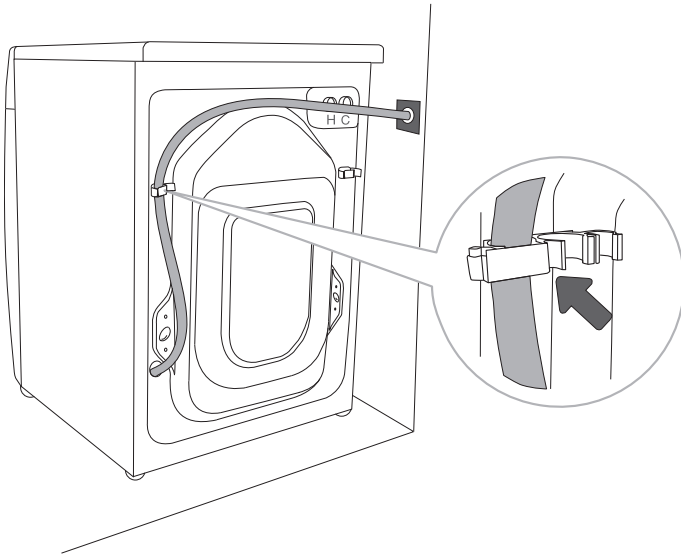

.....  
**D** 排水管必須如圖所示，連接並固定在洗衣機後面的栓子上。

⚠ 如果排水管沒有正確安裝，無法保證洗衣機操作的安全性和正確性。



## 將設備連接至主電源

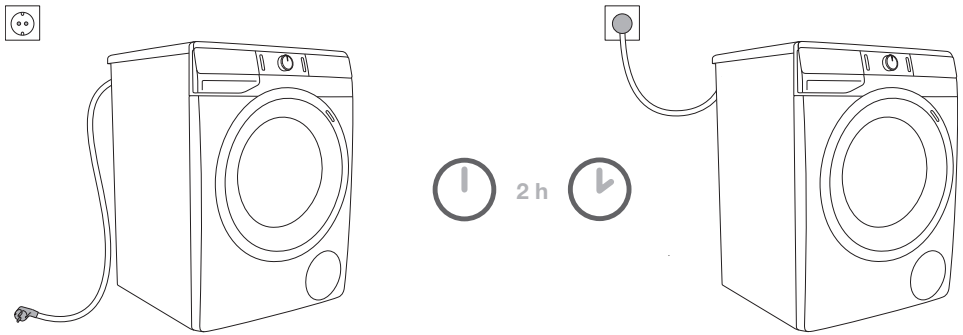

**⚠** 洗衣機連接至主電源之前，請靜置至少2小時讓機器恢復至室溫。

將洗衣機連接至有可靠接地的插座。在連接後，插座需可隨時控制。插座需可靠接地（遵守相關法規）。

洗衣機的基本資訊在銘牌中標出（請參閱章節「洗衣機詳述/技術資訊」）。

**⚠** 我們建議使用超載保護裝置保護機器防止受雷擊損壞。

**⚠** 不能使用延長線將洗衣機連接至電源。

⚡ 請勿讓洗衣機與電剃鬚刀或吹風機共用插座。

⚡ 請由專業人員進行維護及保養。

⚡ 請由經製造商授權的維修人員更換電源線。

# 首次使用本產品之前

請確保洗衣機從主電源斷開，之後，請打開機門（圖1和2）。

在第一次使用前，使用柔軟的濕棉布和清水，或是使用 Cotton 90°（棉質90°C程序）清潔洗衣機滾筒。此時不要有任何衣物在洗衣機滾筒中；滾筒應該保持淨空（圖3和圖4）。

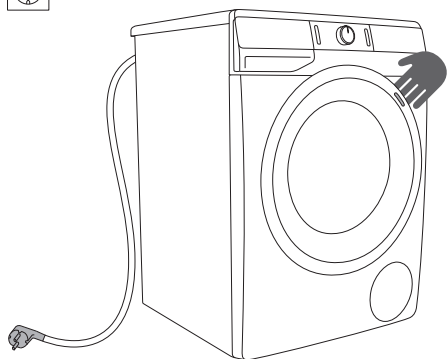

1

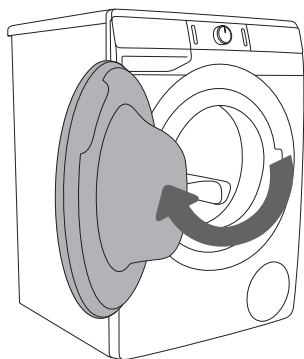

2

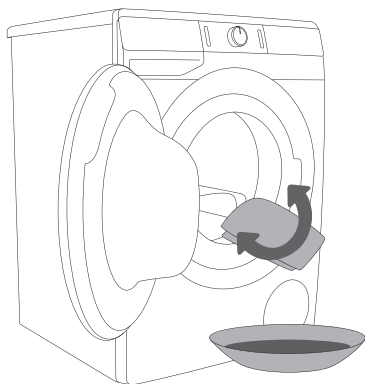

3

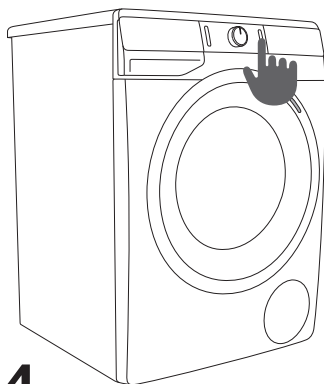



























4

⚠ 請勿使用任何可能損壞洗衣機的溶劑或清潔劑（請參閱清潔劑製造商的建議）。

# 洗滌進程步驟 ( 1-7 )

## 步驟 1: 注意衣物上的洗滌標籤

常規洗滌； 敏感衣物	最高水溫 95°C  	最高水溫 60°C  	最高水溫 40°C  	最高水溫 30°C  	只能手洗 	不能水洗 
漂白	可以氯漂 			不可氯漂 		
乾洗	適合所有乾洗溶劑洗滌 	是有溶劑 R11, R113 	僅能使用輕質汽油及三氯三氟乙烷洗滌·乾洗過程無要求R113 	乾洗過程無要求 		
熨燙	熨燙溫度不能超過 200°C 	熨燙溫度不能超過 150°C 	熨燙溫度不能超過 110°C 	不可熨燙 		
乾衣	平攤乾燥 (平攤於平面) 	滴乾   晾乾 	高溫烘乾   低溫烘乾 	不可放入滾筒式乾衣機內處理 		

## 步驟 2: 準備洗滌步驟

1. 將衣物分類：纖維類型、衣物顏色、衣物汙漬程度及建議洗滌溫度（請參閱程式表）。
2. 容易掉落大量纖維或絨毛的衣物必須與其他衣物分開洗滌。
3. 扣上扣子及拉鍊，系緊袋子，翻出口袋；從口袋和滾筒內拿出可能損壞衣物的金屬片，或能影響排水的物品。
4. 請將嬌貴材質衣物或小件衣物放入洗衣袋中。  
(特別用途洗衣袋為可選配件。)

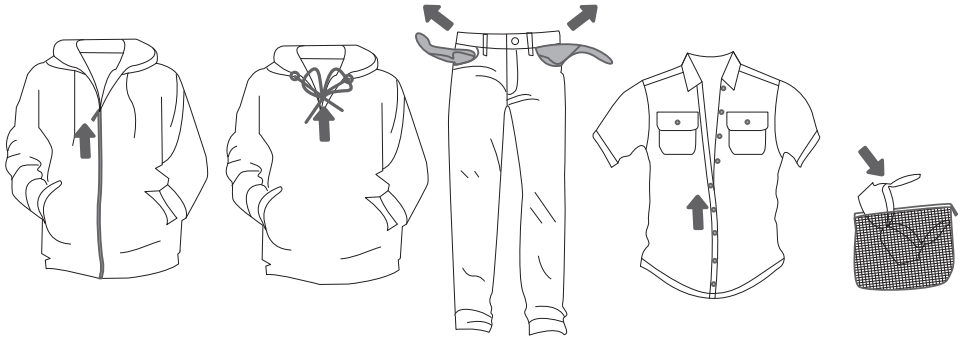

## 啟動洗衣機

使用電源線將洗衣機接駁至主電源，並將洗衣機連接至水供應閥。  
按 (1) 開/關/重置 鍵開啟洗衣機 (請參閱圖1和2)。

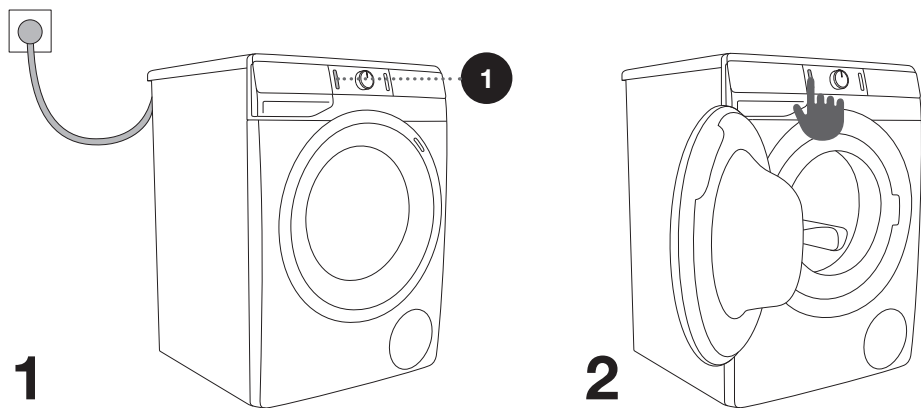

## 裝載洗衣機

向前拉把手開啟洗衣機門 (請參閱圖 1)。  
將衣物放入滾筒 (請先確認滾筒內是否空載) (請參閱圖 2)。  
確認沒有衣物被卡在機門和橡膠圈之間。關閉機門 (請參閱圖 3)。

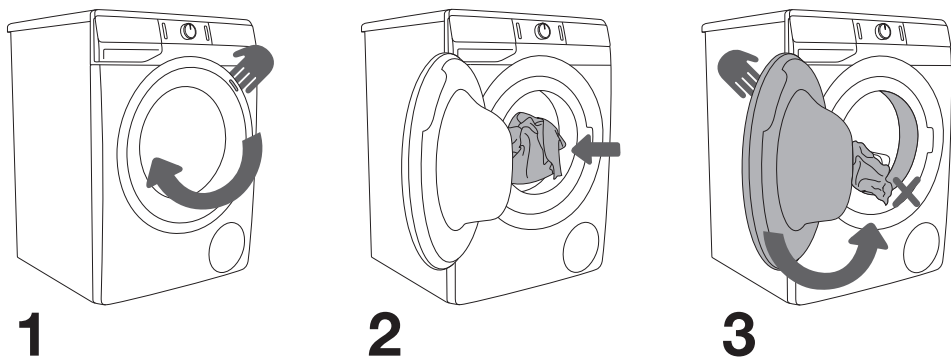

請勿過度裝載滾筒！請參閱程式表並注意銘牌上標注的正常裝載量。  
若洗衣機滾筒太滿，衣物可能不能徹底洗淨。

## 步驟 3: 選擇洗滌程式

通過左右旋轉程式選擇旋鈕 (2) 選擇程式 (取決於衣物類型及重量)。請參閱程式表。

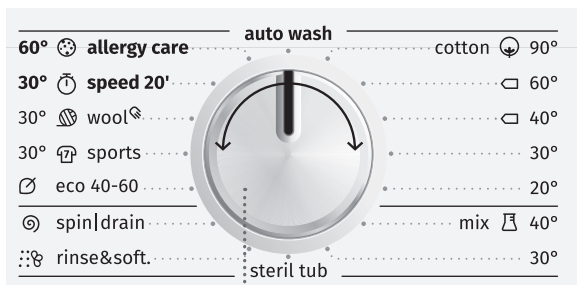

2

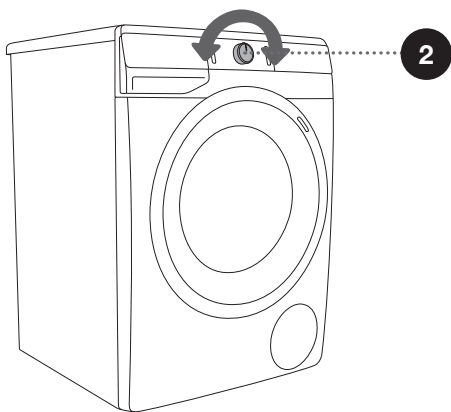

☞ 操作時，程式選擇旋鈕 (2) 不會自動旋轉。

☞ 涵蓋了多種洗滌情境，包括使用軟化劑、甩乾等 (此功能不適用於部分程式)。

☞ 部分程式為獨立程式。建議在不需整套洗滌程式時使用。





# 程式表

程式 (取決於型號)	最大裝載	建議裝載量	程式詳述
 <b>Cotton</b> (棉質衣物)	* 最大		此程式用於洗滌普通或重度汗漬衣物，白色或彩色的衣物。可分別設定洗滌溫度；因此，請觀察衣物上的洗滌說明。若衣物輕度汗漬，請選擇40°C水溫洗滌。可根據需要設定轉速。程式持續時間，耗水量由滾筒內的衣物裝載量決定。
 <b>Mix (混合衣物)</b> (混合衣物/面料) 30°C - 40°C	3,5 千克		此程式用於洗滌由複合纖維或纖維膠製成的精細衣物，可對棉質衣物進行簡單護理。請觀察衣物上的洗滌說明。多數由複合纖維製成的衣物的洗滌溫度為40°C。
<b>Steril tub (滾筒清潔)</b> (自清潔程式)	0 千克		此程式用於清潔滾筒、洗滌劑殘留和細菌。選擇此程式，選裝程式選擇旋鈕至Steril tub (滾筒清潔) (自清潔程式) 處。其他額外功能是無法選擇的。滾筒必須是空的。您可以加一些蒸餾 (酒精) 醋 (約2 分升) 或碳酸氫鈉 (1湯匙，或15 g)。我們建議每月運行一次此程式。
 <b>Rinse/Softening</b> (漂洗/柔順) (部分程式)	/		用作柔順，上漿或浸漬衣物。也可作為漂洗程式使用，且不需加柔軟精。此程式附加一次額外漂洗。可在附加功能內選擇 WATER+ (高水位)。
1600 <b>Spin/Drain (甩幹)</b> (轉速/排水) (部分程式)	/		此程式可當您只需甩幹時使用。若想將滾筒內水泵出，請按 <b>SPIN (甩幹)</b> (7) 鍵並選擇 (排水)  。
 <b>Eco 40-60</b>	* 最大		清洗週期，會在40°C或60°C下洗淨一般髒污的棉質衣物。
 <b>Sports</b> (運動衣) 30°C	3,5 千克		輕度汗漬，由棉，微纖維及合成纖維製成的運動衣，洗滌時低轉速及最後簡單地甩幹。
 <b>Wool/Handwash</b> (羊毛衣物/模擬手洗) 30°C	2 千克		適用於洗滌羊毛，絲質，及需要手洗的衣物。最高洗滌溫度為 30°C。此程式執行簡短的甩幹。可用最高轉速為 800 rpm。

\* 最大裝載量 (最大)

\*\* 半載量 (1/2)

/ 小裝載量 (0 千克 - 最大 千克)

程式 (取決於型號)		最大裝載	建議裝載量	程式詳述
	<b>Speed 20'</b> (快速洗 20') 30°C	2,5 千克		此程式用於僅需淨味的衣物。
	<b>Allergy care</b> (抗敏洗) 60°C	** (1/2)		此程式用於洗滌需要特殊護理的普通汗漬衣物，如皮膚敏感人士穿著的衣物，或皮膚易過敏人士穿著的衣物。我們建議將衣物外翻，以徹底洗淨殘留的皮屑及其他髒物。您也可選擇使用最高溫度與最大轉速洗滌。
	<b>Auto wash</b> (感應洗) 30°C	* 最大		洗滌程式自動斷定主洗洗滌時間，根據滾筒內衣物量計算漂洗次數。使用此程式洗滌輕度汗漬衣物。無需設定額外程式。

\* 最大裝載量 (最大)

\*\* 半載量 (1/2)

/ 小裝載量 (0 千克 – 最大 千克)

	最大洗劑用量 (70 ml/g)
	½ 洗劑用量 (40 ml/g)
	最少洗劑用量 (20 ml/g)

 按照製造商的建議並考慮洗滌溫度、洗滌程序、衣物污濁程度和水質硬度，添加粉質或液體洗滌劑。

 最大裝載量 kg (以棉質衣物為例) 記載於洗衣機門的銘牌上 (請參看章節«洗衣機詳述技術資訊»)。

 最大或普通裝載量符合 IEC 60456 標準。

 為達到最佳的洗滌效果，當選擇棉質衣物洗滌程式時，建議裝載量為滾筒的 2/3。



## 步驟 4: 選擇設定

多數程式配備基礎設定，但這個設定可改變。

按下相應功能按鈕調整設定(在按下(3)開始/暫停鈕之前)。

在已選清洗程序部分亮起(變暗)時，功能無法改變。

有些設定在部分程序終無法選擇。這些設定不會亮起，在按下按鈕時按鈕會閃爍(請查閱程序列表)。

選擇程序功能照明說明:

- 亮起 (基本/預設設定)
- 變暗 (可調整的功能) 和
- 熄滅 (無法選擇的功能)。

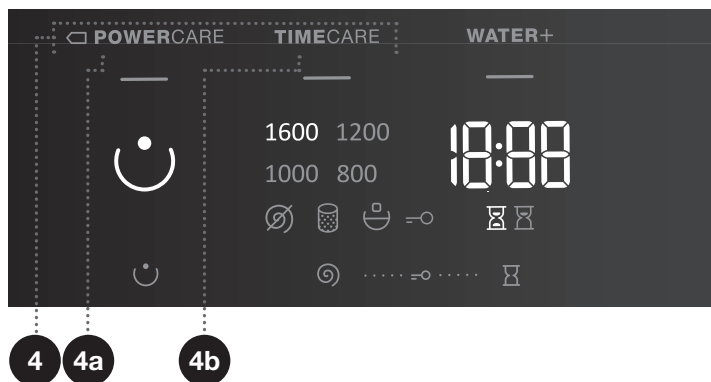

4

### 洗滌模式

**NORMALCARE** (最優呵護) (基礎/默認設定)

☐ **POWERCARE** (4a) (此模式可節省能耗；洗滌時間延長，耗水量減少。)

所選模式按鍵的指示燈亮。

**TIMECARE** (省時呵護) (4b) (此程式可縮短程式執行時間，但會消耗更多能耗。)

我們建議選擇棉質衣物洗滌程式時保持1/2裝載量。

7

## SPIN ㊄ (甩幹) (轉速/排水/泵機停止)

改變轉速，只排水，泵機停止(7)。預設或調整好的轉速 (7a) 顯示於顯示單元。若選擇只排水不甩幹，圖示 ㊄ (7b) 顯示於顯示幕。若選擇 »泵機停止«，圖示 ㊄ (7c) 顯示於顯示幕。

若洗滌程式完成後不能立即拿出衣物，並希望最後漂洗結束後，衣物在水中浸泡防皺，請選擇 »泵機停止« ㊄ (7c) 選項。您可設定所需轉速。繼續程式，請按 (3) 開始/暫停 鍵，變亮。滾筒內的水將排出 (泵出) 並運行最後的甩幹程式。

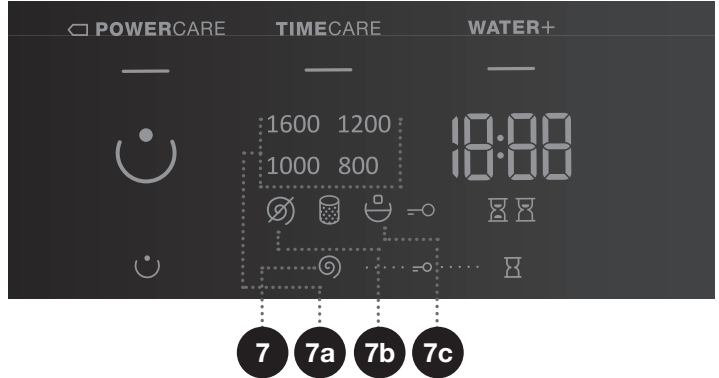



## 童鎖

是一個安全功能。啟動童鎖，請同時長按（7）SPIN (甩幹) (轉速/排水/泵機停止) 鍵和（10）START DELAY (預約) 鍵至少3秒。鳴音響起，指示燈亮表示確認選擇。(圖示 9) 將被點亮)。重複步驟關閉童鎖。若童鎖啟動，程式、設定或附加功能不能改變。

當洗衣機關閉時童鎖仍然處於啟動狀態。出於安全原因，童鎖不影響（1）開/關/重置鍵控制關閉洗衣機。若選擇新程式，請先關閉童鎖。

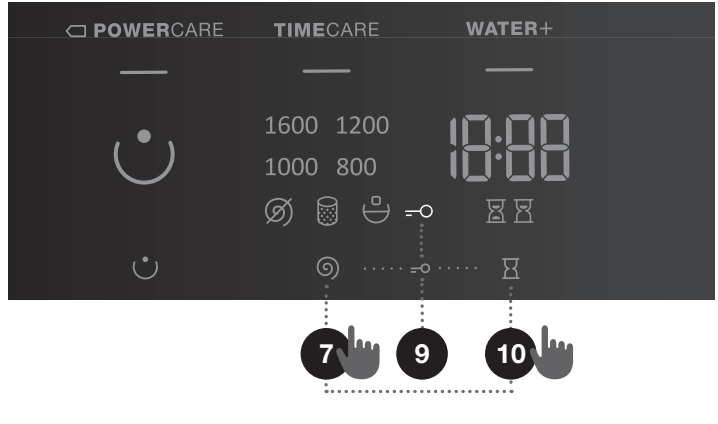

## START DELAY (預約)

使用此功能預約開始啟動時間。按 (10) **START DELAY** (預約) 鍵。顯示幕顯示 »:--« (10a)。若選擇某個程式在2:39後啟動，設定時間將會顯示於顯示幕中，圖示 區 (10b) 在時間下方被點亮。

若選擇 (10) **START DELAY** (預約)，圖示 區 (10c) 將被點亮。

按 (10) **START DELAY** (預約) 鍵，您可以30分鐘為單位最長設定6小時，以1小時為單位最長設定24小時。

若5秒內無操作，顯示洗滌的實際時間。設定結束洗滌程式的時間，請按 (10) **START DELAY** (預約) 鍵。

當按 (3) 開始/暫停鍵，功能開啟。時間以分倒數。當倒數至零，所選程式自動開始。

- 當按 (1) 開/關/重置 鍵，功能開啟。程式根據設定時間開始倒數，當倒數至零，所選程式自動開始。按 (10) **START DELAY** (預約) 鍵選擇新的預約時間，確認請按 (3) 開始/暫停鍵。
- 快速取消預約時間，請長按 (10) **START DELAY** (預約) 鍵至少3秒；程式會繼續。
- 若在倒計時時停電，請按 (3) 開始/暫停鍵繼續倒數。

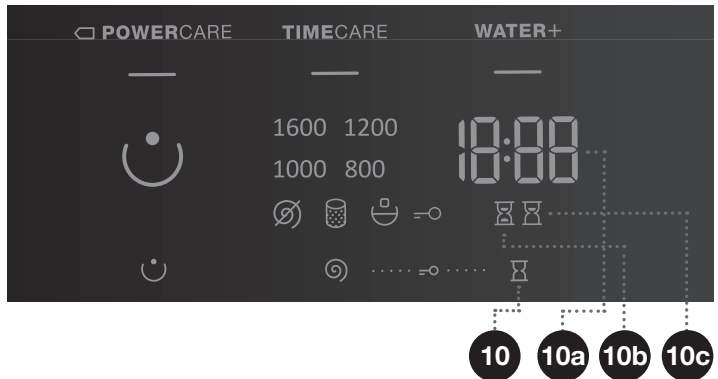

## 步驟 5: 選擇附加功能

☞ 按所需功能的按鍵啟動/關閉此功能（按（3）開始/暫停 鍵之前）。

☞ 某些設置是不可以以固定程式去選擇。使用此類設定時，按鈕上的指示燈將不會亮起或按下時閃爍（請看功能表）。

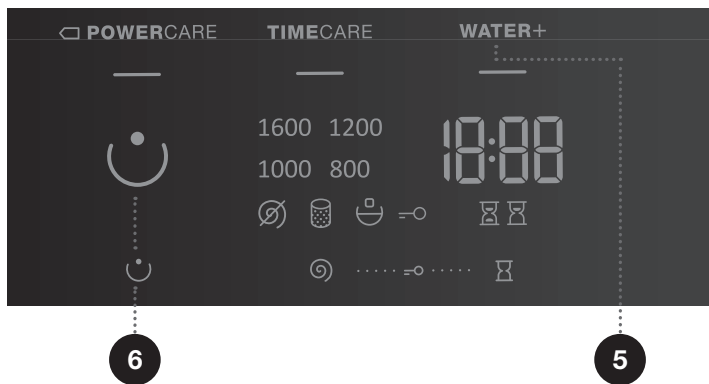

5

### WATER+ (高水位)

使用此功能在洗滌時消耗大量水，在部分程式會加入兩次額外漂洗。

6

### PREWASH ☺ (預洗)

清洗非常髒的衣服，特別是有表面頑強污垢的。

☞ 若選擇預洗，將洗滌劑加入預洗洗滌劑盒 ☺。

☞ 當洗衣機關閉，除對報警鳴音的設定外，所有附加功能恢復至默認設定或自訂設定。

☞ 若設定 START DELAY ☹ (預約) 功能，且使用洗滌劑，我們不建議取消預洗程式。

# 功能表

程式 (取決於型號)	溫度 [°C]	NORMALCARE (最優呵護) (基礎/默認設定)	☐ POWERCARE	TIMECARE (省時 呵護)	WATER+ (高水位)	PREWASH (預洗)	泵機停止	SPIN Ⓞ (甩幹) (設定轉速)
🌀 Cotton (棉質衣物)	90	•	•	•	•	•	•	•
	☐ 60	•	•	•	•	•	•	•
	☐ 40	•	•	•	•	•	•	•
	30	•	•	•	•	•	•	•
	20	•	•	•	•	•	•	•
👕 Mix (混合衣物) (混合衣物/面料)	40	•	•	•	•	•	•	•
	30	•	•	•	•	•	•	•
Steril tub (滾筒清潔) (自清潔程式)	-	•						
🌊 Rinse/Softening (漂洗/柔順) (部分程式)	-	•			•		•	•
1600 Spin/Drain (甩幹) (轉速/排水) (部分程式)	-	•						•
🌿 Eco 40-60	-	•					•	•
👕 Sports (運動衣)	30	•			•		•	•
👕 Wool/Handwash (羊毛衣物/模擬手洗)	30	•		•	•		•	•
🕒 Speed 20' (快速洗 20')	30	•					•	•
👕 Allergy care (抗敏洗)	60	•					•	•
Auto wash (感應洗)	30	•					•	•

- 可使用此附加功能
- ☐ 基礎程式

## 耗時優化

洗衣機在洗滌程式初期，利用前沿的技術可以檢測滾筒中衣物量，據此計算洗滌程式時長。

## 步驟 6: 開始洗滌程式

按 ( 3 ) 開始/暫停鍵。

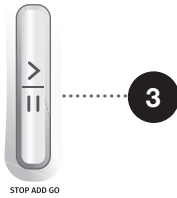

顯示幕顯示剩餘時間區或 START DELAY (預約) 區時間 (若設定)。  
所選程式圖示變亮。

按 ( 3 ) 開始/暫停鍵後，您可調整轉速 (除 Steril tub (滾筒清潔) (自清潔程式) 和 SPIN Ⓢ (甩幹) (轉速/排水/泵機停止) 外)，啟用或取消童鎖；但不能改變其他設定。

⚠ 若有項目在顯示幕閃爍，可能洗衣機機門開啟或未正確關閉。關閉機門並再次輕按 ( 3 ) 鍵 開始/暫停 恢復洗滌程式。

## 步驟 7: 改變清洗程序或手動 ( 物理性的 ) 取消程序

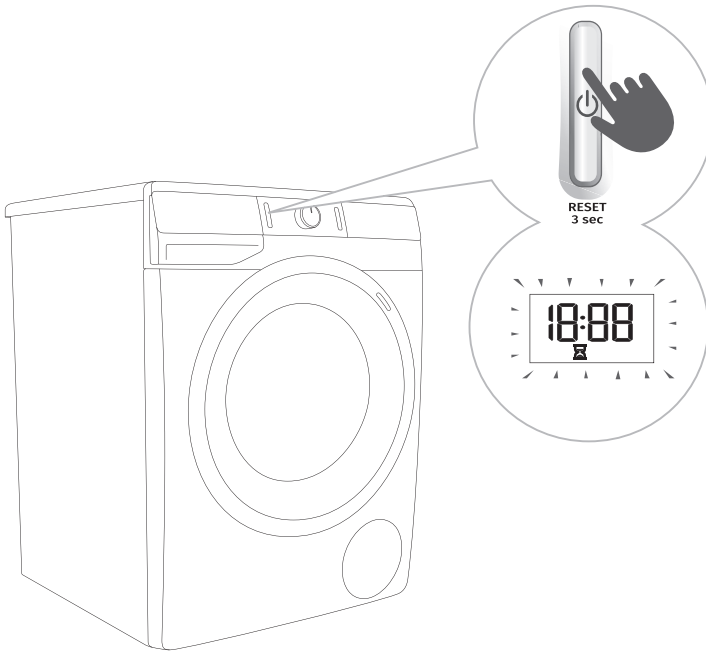

**1** 要停止或取消清洗程序,長按 (1) 開/關/重置按鈕超過 3 秒。

**2** 當顯示器上的在程序完成前剩餘時間閃爍時,清洗程序會暫時停止。此時,洗衣機泵機將滾筒內水抽出。當滾筒內水抽出,洗衣機門鎖開啟。若洗衣機中的水較燙,待水冷卻,再將水抽出/排出。



## 步驟 8: 洗衣程式結束

在洗衣程式結束時會有報警鳴音及顯示幕顯示 »End« 提示，直到洗衣機變為低待機模式或關閉。5分鐘之後，»End« 消失。



1. 開啟機門。
2. 將衣物從滾筒中拿出。
3. 擦淨門橡膠圈和門玻璃。
4. 關閉機門!
5. 關閉水供應閥。
6. 關閉洗衣機 (按 (1) 開/關/重置鍵)。
7. 從插座上拔下電源插頭。

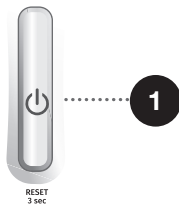

# 暫停及改變程式

## 手動暫停

要停止或取消清洗程序，長按 ( 1 ) 開/關/重置 按鈕超過3秒。信號燈在顯示幕閃爍。此時，洗衣機泵機將滾筒內水抽出。當滾筒內水抽出，洗衣機門鎖開啟。若洗衣機中的水較燙，待水冷卻，再將水抽出/排出。

## 個性化設定

每個程式的預設設定均可被改變。當選擇洗滌程式及附加程式，可長按 ( 3 ) 開始/暫停 鍵5秒儲存這種個性化洗滌程式。SC 將顯示在顯示幕中。

儲存程式將會保存直到用相同方法改變程式設定。

個性化設定可在菜單中恢復預設設定。

## 個人設定菜單

按 ( 1 ) 開/關/重置 鍵開啟洗衣機。同時按 ( 6 ) PREWASH ◡ ( 預洗 ) 和 ( 10 ) START DELAY ◡ ( 預約 ) 鍵開啟個人設定菜單。◡ POWERCARE · TIMECARE ( 省時呵護 ) · 和 WATER+ ( 高水位 ) 信號燈將在顯示幕亮起。數位1顯示於LED 顯示幕中，同樣顯示設定功能。旋轉程式選擇旋鈕 ( 2 ) 選擇需改變的設定。數位1設定量，數位2恢復預設設定。若20秒內無操作，程式會自動返回主功能表。按 ( 7 ) SPIN ◉ ( 甩幹 ) ( 轉速/排水/泵機停止 ) 確認選擇及設定；按 ( 6 ) PREWASH ◡ ( 預洗 ) 返回上級菜單。報警鳴音可設定為4級聲響 ( 0為關閉聲音；1為開啟按鍵音；2為低音量，和3為高音量 )。旋轉程式選擇旋鈕 ( 2 ) 進行選擇。最低選項為報警鳴音關閉。

## 暫停鍵

按 ( 3 ) 開始/暫停 鍵停止程式。當顯示器上的在程序完成前剩餘時間閃爍時，清洗程序會暫時停止。若滾筒內無水且水溫不高，一段時間後門鎖解鎖，可開啟機門。若想重啟程式，請關閉機門，按 ( 3 ) 開始/暫停 鍵。

## 在洗衣機運行過程中添加或取出衣物

當程序開始一段時間後，如果水位和水溫低於機器預設的臨界值，洗衣機機門可以打開。

如果以下條件可以滿足，電控門鎖可以打開機門：

- 滾筒內水溫不高。
- 滾筒內水位低於某特定值。

在洗衣機運行過程中添加或取出衣物，請按以下步驟操作：

1. 按 ( 3 ) 開始/暫停 鍵。
2. 如果打開電控門鎖的條件滿足，則可打開機門添加或取出衣物。
3. 關閉洗衣機機門！
4. 按 ( 3 ) 開始/暫停 鍵。

此時洗滌程序繼續。

☹ 如果添加的衣物量較多，可能會影響衣物洗淨度，由於洗衣機根據最初較少衣物量判定較少進水量。洗衣水量不足可能會損傷衣物 ( 乾燥衣物在滾筒內過度磨損 )，且洗滌時間會增長。

☹ 洗滌程式從中斷處繼續開始。

## 錯誤

若發生錯誤，程式將被中斷。

此情況下，信號燈閃爍，報警鳴音響起（請參閱故障排查表），錯誤會顯示於顯示幕中（E:XX）。

## 供電中斷

防止供電中斷導致洗衣程式暫停。供電恢復後，»PF« (供電中斷) 顯示於顯示單元。恢復洗滌程式，請按 (3) 開始/暫停鍵。

不會重設預約時間。

洗滌程式從中斷處繼續開始。

## 斷電時手動開啟機門 – 若程式暫停 (僅適用於部分型號)

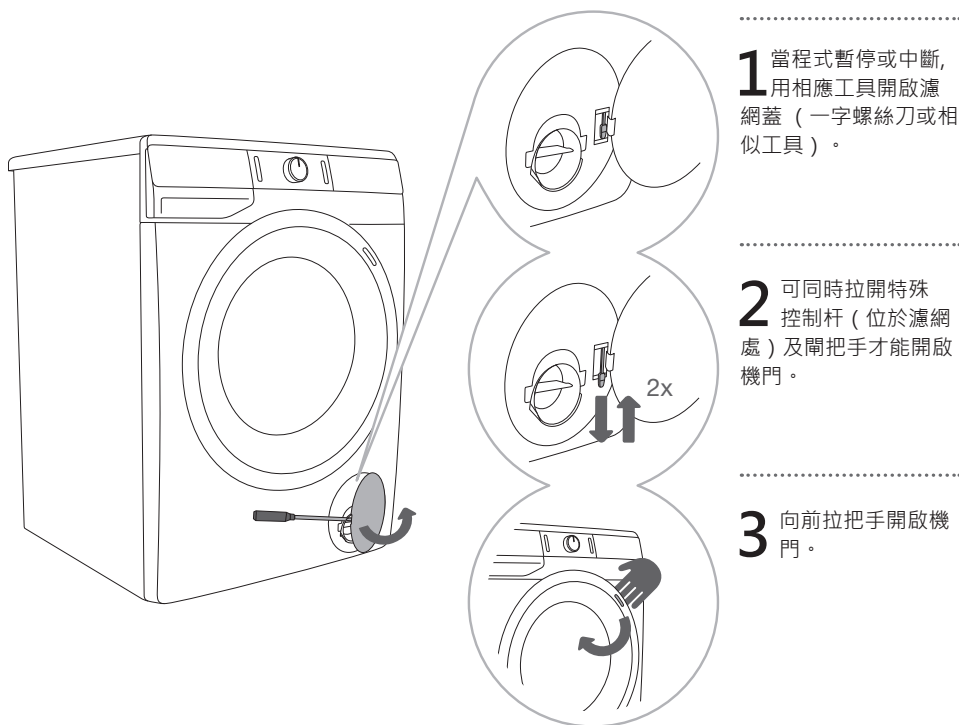

**1** 當程式暫停或中斷，用相應工具開啟濾網蓋（一字螺絲刀或相似工具）。

**2** 可同時拉開特殊控制杆（位於濾網處）及閘把手才能開啟機門。

**3** 向前拉把手開啟機門。

### 開啟機門 (暫停/取消- 改變程式)

若洗衣機內水位足夠低且水溫不高可開啟機門。否則，使用手動（物理）停止程式（請參閱章節終止及改變程式/手動（物理）停止程式）。

**⚠** 若斷電後滾筒內仍然有水，請通過泵機濾器手動將滾筒內水排除方能開門（請參閱章節「清潔劑維護/清潔泵機濾器」）。

# 維護及清潔

⚠ 清潔之前，請斷開電源。

👶 在無監護人監護下請勿讓兒童對洗衣機進行清潔或保養！

## 清潔洗滌劑盒

👶 洗劑盒請保持每月兩次的清潔頻率。

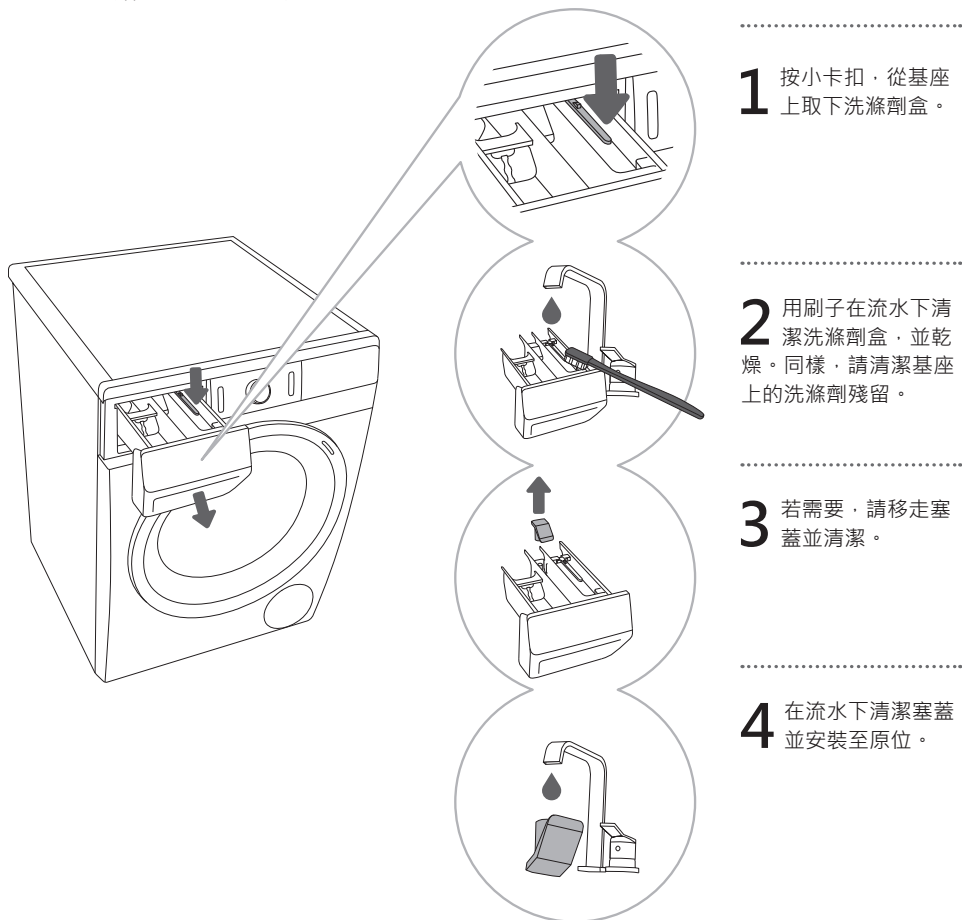

👶 請勿用洗碗機清潔洗滌劑盒。

## 清潔供水管，洗滌劑配量管，及門上橡膠圈

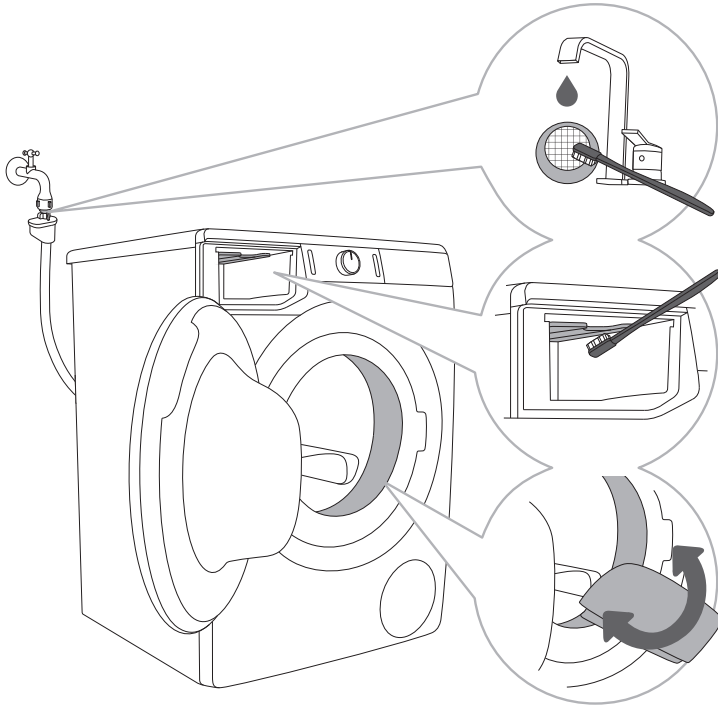

**1** 在流水下清潔濾網。

**2** 用刷子清潔洗衣機整個漂洗部分，特別是上部的噴水嘴腔。

**3** 每次洗滌之後，請擦拭門上橡膠圈以延長使用壽命。

# 清潔泵機濾器

☹ 清潔時，可能會溢出少量水，因此需在地面上放置一塊吸水布。

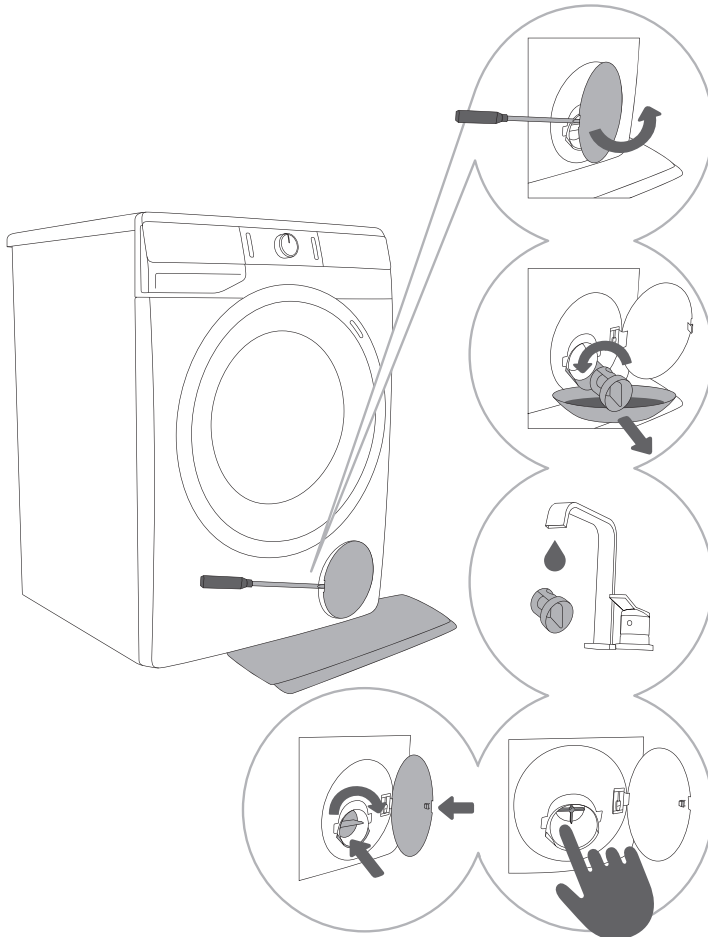

**1** 用相應工具開啟泵機濾器網蓋（一字螺絲刀或相似工具）。

**2** 清潔泵機濾器前請取下排水漏斗。逆時針方向小心旋轉泵機濾器。拉開並移出泵機濾器讓水緩慢流出。

**3** 在流水下徹底沖洗泵浦濾器。

**4,5** 清除泵浦濾器外殼和泵漿上的所有物體和雜質。如下圖所示安裝泵機濾器，並順時針旋緊。為保證密封，請清潔濾器墊圈。

⚠ 當圖示 (8) 出現在顯示單元上，請清潔泵機濾器、排水管路和下水道口。

☹ 泵機濾器需定時清潔，特別在洗滌多毛或老舊衣物後。

## 清潔洗衣機外殼

⚠ 進行任何清潔工作前請斷開電源。

用柔軟的抹布和水清潔洗衣機內部和顯示單元。

⚠ 請勿使用可能損壞洗衣機的溶劑清潔。(請參閱相關清潔劑製造商提供的建議及說明)。

⚡ 請勿使用高壓水清潔洗衣機！

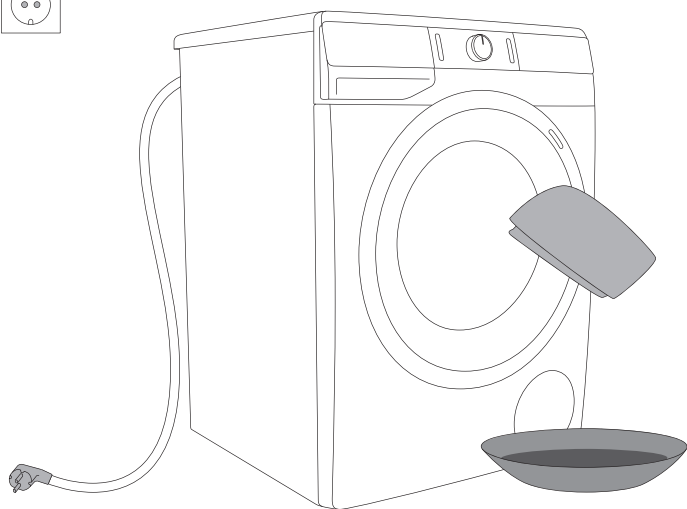



# 故障排查

## 解決方法 ...?











洗衣机在执行程序时会自动控制特定功能。若發生故障，顯示幕顯示 (E:XX)。洗衣机会报告错误直到关闭，外部原因（例如：断电）可能引起多种错误（请参阅故障排查表）。请参考如下解决方法：



- 關閉洗衣機並靜候幾秒。
- 關閉洗衣機並重啟程式。
- 多數錯誤可由使用者自行解決（請參閱故障排查表）。
- 若錯誤仍然存在，請聯繫經授權的售後服務中心。
- 請由專業人員進行維修。
- 不正確安裝或使用而引起的錯誤不在保修範圍之列。此種情況下，需由使用者承擔維修費用。

⚠ 由外界不可抗力引起的損壞不在保修範圍之列（雷擊，電網供應中斷，自然災害等）。

## 故障排查表

問題/錯誤	顯示幕提示及問題描述	解決方法?
E0	不正確的設定 	重啟程式。若錯誤仍然存在，請聯繫維修技術人員。
E1	溫度感應器錯誤 	進水太冷。重啟洗滌程式。 若錯誤仍然發生，請聯繫維修技術人員。
E2	門鎖錯誤 	確保洗衣機門關閉。 拔下電源插頭，一段時間後重新插上插頭並開啟洗衣機。 若錯誤仍然發生，請聯繫維修技術人員。
E3	進水錯誤 	請按如下方式檢查： <ul style="list-style-type: none"> <li>進水閥是否開啟。</li> <li>進水管篩檢程式是否乾淨。</li> <li>進水管是否損壞（漏洩或阻塞等）。</li> <li>水壓是否位於 0.05 至 0.8 MPa (0,5–8 bar) 內；若是，請按 (3) <b>開始</b>/暫停鍵重啟程式。若錯誤仍然發生，請聯繫維修技術人員。</li> </ul>
E4	馬達錯誤 	重啟程序。若錯誤仍然發生，請聯繫維修技術人員。
E5	馬達錯誤 	重啟程序。若錯誤仍然發生，請聯繫維修技術人員。
E6	水加熱錯誤 	重啟程序。若錯誤仍然發生，請聯繫維修技術人員。
E7	排水錯誤 	請按如下方式檢查： <ul style="list-style-type: none"> <li>泵機濾網是否阻塞。</li> <li>排水管是否阻塞。</li> <li>排水時是否阻塞。</li> <li>排水口是否位於最大和最小高度之間。(請參看章節 » 安裝及連接/連接及排水安全«)；</li> </ul> 之後，請按 (3) <b>開始</b> /暫停鍵。若錯誤仍然發生，請聯繫維修技術人員。
E9	洗衣機底部檢測到水 (完全防溢水系統) 	關閉機器再重啟。 若錯誤仍然存在，請聯繫維修技術人員。
E10	水位感應器錯誤 	拔下電源插頭，一段時間後重新插上插頭並開啟洗衣機。 若錯誤仍然發生，請聯繫維修技術人員。

問題/錯誤	顯示幕提示及問題描述	解決方法?
E11	水溢出 	若滾筒內有水且達到一定水位，顯示幕中顯示錯誤報告。洗滌程式中斷，並將水泵出洗衣機。重啟程式。若錯誤仍然發生，請聯繫維修技術人員。 若滾筒內水位達到一定高度，顯示幕顯示錯誤報告，但洗衣機仍然注水，請關閉水閥並聯繫維修技術人員。
E12	馬達控制錯誤 	重啟程式，若錯誤仍然存在，請聯繫維修技術人員。
E22	鎖門時發生錯誤 	機門關閉，但不能上鎖。關閉洗衣機一段時間後打開並重啟程式。 若錯誤仍然發生，請聯繫維修技術人員。
E23	鎖門時發生錯誤 	機門關閉，無法上鎖。請關閉洗衣機，後重啟。若錯誤仍然存在，請聯繫維修技術人員。若想開啟機門，請參閱「暫停及改變程式/手動開門」。
E36	洗衣機通信失敗 	拔下電源插頭，一段時間後重新插上插頭並開啟洗衣機。 若錯誤仍然發生，請聯繫維修技術人員。
E37	洗衣機通信失敗 	拔下電源插頭，一段時間後重新插上插頭並開啟洗衣機。 若錯誤仍然發生，請聯繫維修技術人員。
	排水系統報警 圖示  出現。	是關於排水系統泵的報警。請按如下方式檢查： <ul style="list-style-type: none"> <li>• 泵機濾網是否乾淨。</li> <li>• 排水管是否堵塞</li> <li>• 排水時是否堵塞。</li> <li>• 排水口是否位於最大和最小高度之間。(請參看章節「安裝及連接/連接及排水安全」)；</li> </ul>
	滾筒內衣物分佈不均 洗滌程式完成，圖示  在顯示單元亮起。	手動分散衣物，執行甩幹程式。 請在故障排查表中參閱更多詳述。
cln	系統提示運行 Steril tub (滾筒清潔) (自清潔程式)  當洗衣機開啟，»cln« 顯示於顯示幕中持續3秒。	建議運行 Steril tub (滾筒清潔) (自清潔程式)。
»PF«	供電中斷警告 (»PF«/供電中斷) 	供電中斷導致洗衣程式暫停請按 (3) 開始/暫停鍵 鍵重啟。

問題/錯誤	顯示幕提示及問題描述	解決方法?
	顯示單元和按鍵無反應。	長按 ( 1 ) 開/關/重置 鈕超過3秒可手動 ( 物理性的 ) 停止清洗程序。 拔下電源插頭，一段時間後重新插上插頭並開啟洗衣機。 若錯誤仍然發生，請聯繫維修技術人員。
	<b>洗衣機待機，準備重新開始清洗程序</b> 顯示器上的轉速設定符號在開和關之間交替閃爍。	要繼續清洗程序，按下按鈕 ( 3 ) 開始/暫停，或是長按 ( 1 ) 開/關/重置 按鈕超過3秒可手動 ( 物理性的 ) 停止清洗程序。
	<b>準備將門解鎖</b> 訊號燈會在顯示器上閃爍。 	等待過程結束。如果在結束後沒有錯誤指示出現，新的程序就可以開始。 水會被排出。等門解鎖。
	<b>噪音和振動</b>	確認機器利用可調節支撐腳已經調節水平，安全螺母已被擰緊。

衣物分佈不均和在滾筒中打結可引起震動或噪音等問題。若洗衣機被發現此類問題，UKS\* ( \*穩定控制系統 ) 將被啟動。

少量待洗滌衣物 ( 例如，一條毛巾，一間毛衣，一件睡袍等。 ) 或不易分佈有幾何特性的衣物均勻放在滾筒內 ( 妥協，大型衣物等 )。需多嘗試幾次將衣物分佈均勻，這也可以保證程式有更長的穩定性。在極端情況下，可無甩幹運行完程式。

UKS\* ( \*穩定控制系統 ) 可讓程式平穩運行，延長洗衣機的使用壽命。

若排除上述情況問題仍然存在，請聯繫經授權的維修技術人員。由於不正確連接或使用而導致的問題不在保修範圍內。此情況下使用者需承擔維修費用。

# 服務

## 聯繫維修技術人員之前

當您聯繫售後服務中心，請告知您的洗衣機類型（1）、編碼/ID（2）、型號編碼（3）及序號（4）。

洗衣機類型、編碼/ID型號編碼及序號寫於機門開門狀態下前方的銘牌中（部分型號）

⚠ 若部件有缺陷，請用經授權的經銷商提供的零部件進行更換。

⚠ 由于不正确连接或使用而导致的问题不在保修范围内。此情况下用户需承担维修费用。

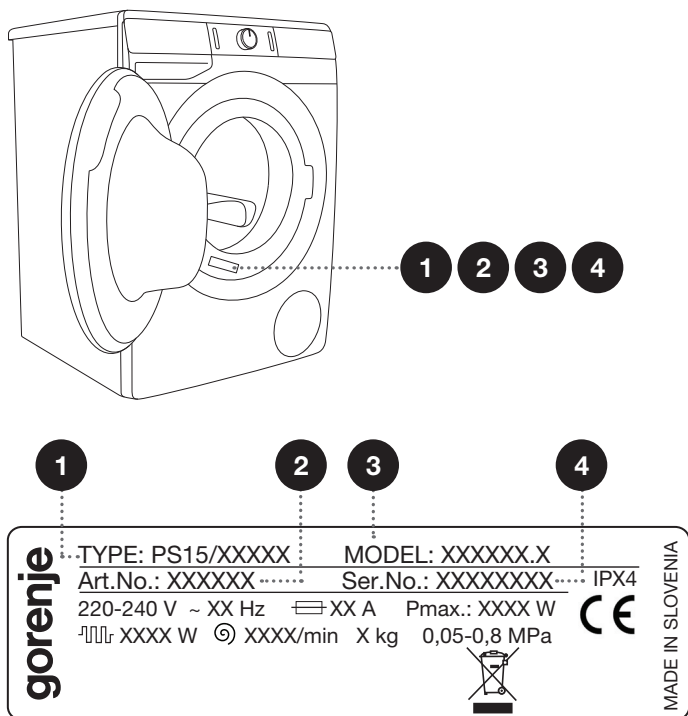

可訪問我們的網站查閱配件等相關資訊：[www.gorenje.com](http://www.gorenje.com)

# 洗衣建議及環保洗衣

彩色衣物首次洗滌時請分開洗滌。

分批洗劑重度汙漬衣物，使用更多洗衣粉或預洗迴圈。

洗滌頑固汙漬前使用特別的頑固汙漬清除劑。我們建議參考清潔汙漬提示。

輕度汙漬頑固我們建議使用無預洗的程式。而使用短時程式（例如：**TIMECARE**（省時呵護）及低溫洗滌程式。

若您經常低溫洗衣及使用洗衣液，細菌可能繁殖並讓滾筒產生難聞氣味。為此，我們建議定時運行滾筒清潔 **Steril tub**（滾筒清潔）（自清潔程式）（請參閱程式表）。

我們建議儘量避免一次洗極少量衣物，因為這會增加同比例衣物洗淨的能源消耗並導致較差的洗滌效果。

請分散折疊好的待洗衣物。  
僅能使用洗衣機用洗滌劑。

如果洗程結束後，洗衣機內依然留存大量泡沫，或者有泡沫從洗滌劑格處溢出，則被洗滌的衣物必需用大量清水徹底漂洗。選擇一個洗滌程序，但不要添加洗滌劑。

按照製造商的建議並考慮洗滌溫度、洗滌程序、衣物污濁程度和水質硬度，添加粉質或液體洗滌劑。

若水硬度超14 °dH，請使用水軟化劑。不正確地使用水軟化劑導致的加熱器損壞不在保修範圍內。請向當地水供應商查詢水硬度。

不建議使用含氯漂白劑，因其可能損壞加熱器。

請勿將結塊洗衣粉加入洗滌劑盒，因可能引起堵塞。

當使用高濃度的衣物護理劑時，我們建議稀釋使用，以免阻塞配液管。  
洗滌劑適用於無預洗的洗滌程式。

高轉速可甩幹大部分水分，可節省幹衣的能耗和時間。

水硬度	硬度等級			
	°dH (°N)	m mol/l	°fH(°F)	p.p.m.
1 - 軟	< 8,4	< 1,5	< 15	< 150
2 - 中等	8,4 - 14	1,5 - 2,5	15 - 25	150 - 250
3 - 硬	> 14	> 2,5	> 25	> 250

☰ 可詢問當地水供應商查詢水硬度。

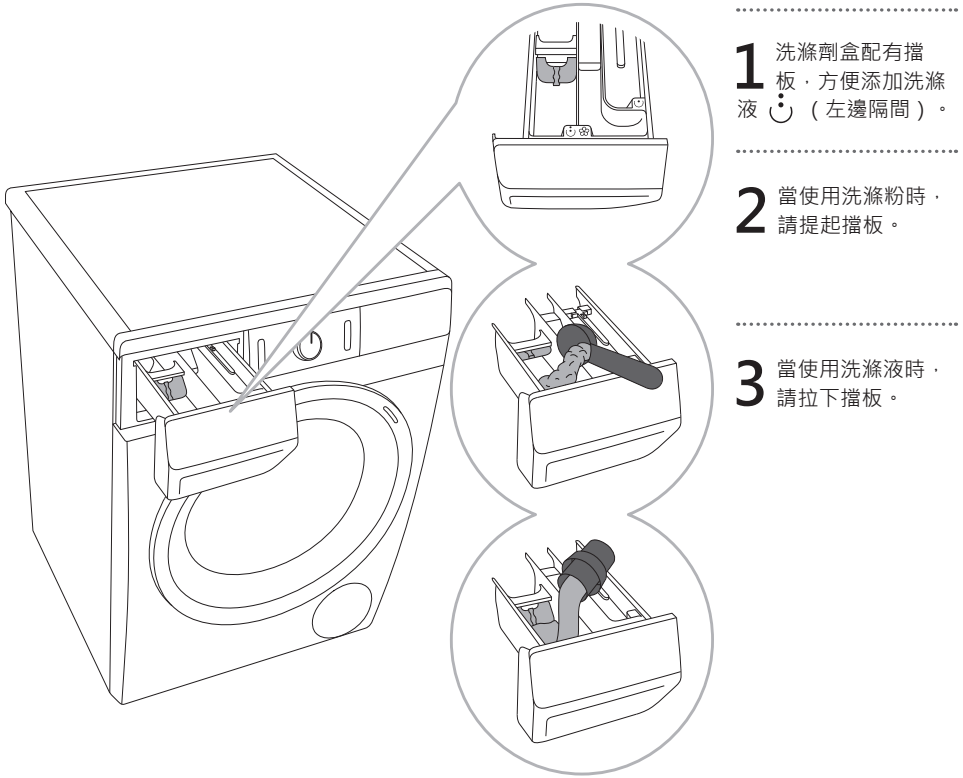

洗滌劑盒標誌	
☰	預洗
☱	主洗
☲	軟化

💡 我們建議在運行洗滌程式前添加洗滌粉。添加時請確保洗滌劑盒完全乾燥，否則，洗滌粉可能在運行洗滌程式前結塊，影響使用。

💡 將柔軟精倒入標有圖示  的區域。根據柔軟精上的說明確定用量。

💡 請勿將柔軟精區填滿（最大標記線處）。否則，柔軟精會太快流入滾筒，影響洗滌效果。



# 清潔汗漬提示

使用特別的汗漬清潔劑之前，請先用傳統環保方法清除部分汗漬。

使用用洗衣機清潔汗漬前，請做預備工作！用吸水海綿或毛巾吸收汗漬；之後，用冷水（室溫）浸泡—請不要使用熱水！

汗漬	移除方法
泥	當汗漬乾燥，放入洗衣機前請先清理可移除汗漬。若汗漬易燃頑固，用含酶汗漬清潔劑浸泡。若汗漬不頑固，用洗滌劑和水洗滌再放入洗衣機中。
止汗露	放入洗衣機前，將洗滌劑滴在汗漬上。移除汗漬，或使用含氧漂白劑。
茶漬	冷水浸泡汗漬，必要時加入汗漬清潔劑。
巧克力	常溫水中浸泡汗漬，然後加入檸檬汁浸泡。
墨水	放入洗衣機前，將汗漬清潔劑滴於汗漬上。必要時可加變性酒精，將衣物外翻，在汗漬下放一片紙巾，另一面用變性酒精覆蓋。最後徹底沖洗衣物。
氈尖筆	覆蓋澱粉糊於汗漬上。乾燥後，用刷子刷下，放入洗衣機洗滌。
嬰兒汗漬（尿，泥，食物汗漬）	放入洗衣機洗滌之前，用溫水浸泡至少半小時。加入含酶汗漬清潔劑能更好去除汗漬。
草漬	放入洗衣機洗滌之前，用含酶汗漬清潔劑浸泡。草漬可通過加入檸檬汁或蒸餾醋浸泡去除（大約1小時）。
蛋漬	用含酶汗漬清潔劑浸泡汗漬。在冷水中浸泡至少半小時。後放入洗衣機洗滌。
咖啡	在鹽水中浸泡汗漬。若汗漬較舊，請在丙三醇、氨及酒精的混合液中浸泡。
鞋油	用烹飪用油浸泡汗漬並漂洗。
血漬	新鮮血漬——冷水浸泡，放入洗衣機中洗滌； 舊血漬——在含酶汗漬清潔劑中浸泡。之後放入洗衣機中洗滌。 若仍有少量汗漬，試著用漂白劑清除。
膠水，口香糖	將衣物放入袋中冷凍至汗漬變硬用鈍刀刮除。後用預洗汗漬清潔劑稀釋汗漬並徹底浸泡。最後按正常洗滌步驟洗滌。
化妝品	預洗時使用汗漬清潔劑，再按照常規洗滌方法洗滌。
黃油	放入洗衣機洗滌之前，將汗漬清潔劑滴在汗漬上。後用熱水浸泡（最大溫度為纖維允許最大溫度）。
牛奶	用含酶汗漬清潔劑浸泡至少半小時，若汗漬較頑固可延長時間。之後，放入洗衣機洗滌。
果汁	用鹽和水的混合物蓋住汗漬，靜置一段時間浸泡。放入洗衣機前可在汗漬上塗抹碳酸鈉鈣，蒸餾醋或檸檬汁。舊汗漬可使用丙三醇，浸泡20分鐘，後用冷水漂洗。最後放入洗衣機進行常規洗滌。
酒	使用汗漬清潔劑冷水浸泡至少半小時，之後放入洗衣機進行常規洗滌。
蠟	將衣物冷凍直到蠟變硬。刮下變硬蠟塊。將紙巾放在剩餘汗漬上，另一邊使其升溫使紙巾吸收剩餘蠟。
汗漬	放入洗衣機洗滌之前，滴洗滌液浸泡汗漬搓洗。
口香糖	將衣物冷凍直至口香糖變硬。刮下後用洗衣機進行常規洗滌。

# 丟棄

本產品**包裝**材料由環保材料製成，可回收，處理或降解均對環境無危害，包裝材料已標明相應標識。



产品或其包装上的该图示表示本产品不能作为家庭废弃物处理，而是应该将其交给回收电器和电子设备的回收点进行处理。

當洗衣機無法使用進行**丟棄**時，請移除所有的電源線，毀壞門門防止上鎖，或（兒童安全需要）。

正確**處理**本產品有助於防止對環境和人類健康造成的潛在負面影響。有關產品回收的詳細信息，請聯繫當地的環保單位或購買本產品的商店。

# 程式執行時間及轉速表

程式 (取決於型號)	溫度 [°C]	NORMALCARE (最優呵護) (基礎/默認設定)	甩幹 (轉速)
		洗滌時間 [分鐘]	[rpm]
 Cotton (棉質衣物)	90	218	* 1200
	□ 60	182	
	□ 40	192	
	30	106	
	20	97	
 Mix (混合衣物) (混合衣物/面料)	40	117	** 1000
	30	114	
 Steril tub (滾筒清潔) (自清潔程式)	-	112	-
 Rinse/Softening (漂洗/柔順) (部分程式)	-	32	* 1200
1600  Spin/Drain (甩幹) (轉速/排水) (部分程式)	-	17	* 1200
 Eco 40-60	-	175	* 1200
 Sports (運動衣)	30	39	** 1000
 Wool/Handwash (羊毛衣物/模擬手洗)	30	49	** 800
 Speed 20' (快速洗 20')	30	20	** 1000
 Allergy care (抗敏洗)	60	118	* 800
 Auto wash (感應洗)	30	93	* 1200

\* 轉速可以調整，重新設定的轉速可達最大轉速。

\*\* 取決於型號

□ 基本程式

 低水溫，低電壓和不同衣物量將會影響洗衣時間；洗衣機自動計算剩餘洗滌時間顯示於顯示幕中。

 由於衣物類型、衣物量、轉速、供電穩定性，以及環境溫度和濕度的差異，實際使用時參數可能與表格中不同。

## 低能耗待機模式

如果您在啟動洗衣機後沒有運行任何程式或選擇任何設定（按鍵（1）開/關/重置），顯示器會在5分鐘後關閉並切換到待機模式以節省能源。

如果你轉動程式選擇按鈕（2）或按（1）開/關/重置 按鈕，將重新啟動顯示器。如果在程序結束後5分鐘內沒有執行任何操作，將關閉顯示器以節省電量（請參閱章節»典型能耗表«）。

P <sub>o</sub> = 關機時加權功率 [W]	< 0,5
P <sub>I</sub> = 待機時加權功率 [W]	< 0,5
T <sub>I</sub> = 待機時間 [min]	5,00

我们保留对使用指南的任何修改和错误的权利。

